

Цифровой мультимедиа плеер  
**RF-4050**

Благодарим за покупку нашего изделия. Перед началом эксплуатации внимательно прочтите данное руководство для обеспечения правильной работы устройства и Вашей безопасности.



**Ritmix**  
moving sound

[www.ritmixrussia.ru](http://www.ritmixrussia.ru)

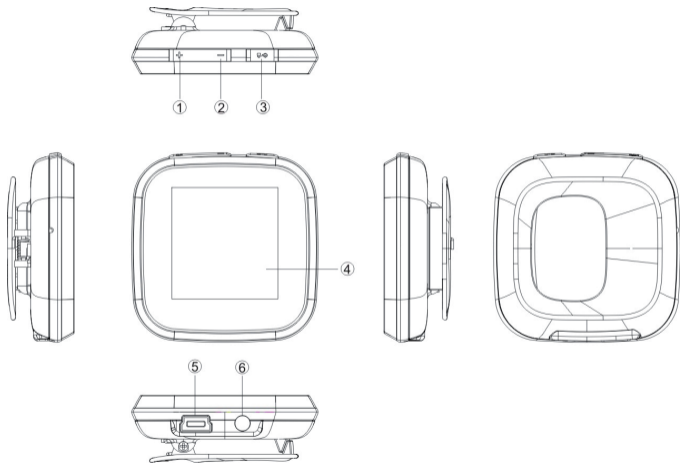

1 - Vol +

2 - Vol -

3 - Кнопка Вкл/Выкл

4 - Дисплей (резистивный)

NB! Резистивные экраны реагируют на прикосновение любым острым предметом: ногтем, стилусом, карандашом, ключом и т.д.

5 - USB разъем

6 - Разъем для наушников

## **ВНИМАНИЕ**

- Не бросайте и не ударяйте устройство.
- Не используйте устройство в условиях чрезмерно повышенных или пониженных температур, в пыльных и влажных помещениях. Не подвергайте плеер воздействию прямых солнечных лучей.
- Во избежание случайной потери данных сохраняйте резервные копии файлов.
- Избегайте эксплуатации устройства в условиях воздействия сильного магнитного поля.
- Не ставьте рядом с устройством емкости с водой и другими жидкостями. В случае попадания жидкости внутрь плеера немедленно выключите и почистите его.
- Не используйте химические растворы для очистки устройства во

избежание коррозии. Протирайте плеер сухой тканью.

- Производитель не несет ответственности за повреждения или потерю данных, возникшие в результате неисправности, неправильной эксплуатации, ремонта или замены батареи.

## 1: НАЧАЛО РАБОТЫ

- (1) Чтобы включить/выключить устройство, нажмите и удерживайте кнопку “⏻”. На дисплее появится заставка главного меню.
- (2) Для навигации по главному меню аккуратно проведите пальцем справа налево. Вы увидите следующую страницу меню. Чтобы вернуться к первой странице меню, проведите пальцем по экрану слева направо.

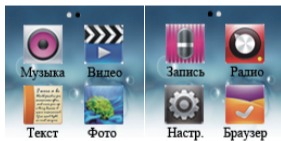

Функция Блокировки:

- Вкл/Выкл - коротко нажмите кнопку для блокировки устройства
- Вкл/Выкл - повторно нажмите кнопку для разблокировки устройства

## 2: ПЕРЕД НАЧАЛОМ ЭКСПЛУАТАЦИИ

### • Подключение к ПК и загрузка файлов

Устройство поддерживает технологию «plug & play» при работе с ОС WIN2000 и выше. Однако в случае использования ОС Windows98/SE перед тем, как подключить плеер к ПК, необходимо установить драйвер с входящего в комплект компакт-диска.

(1) Подключите большой разъем USB-кабеля к порту USB Вашего ПК, а маленький разъем – к порту на плеере.

(2) После того, как в правом нижнем углу экрана появится иконка , щелкните дважды по ярлыку «Мой компьютер» на рабочем столе и Вы увидите съемный диск, обозначающий память плеера. Вы можете работать с директорией съемного диска как с обычными папками на ПК, копируя и вырезая файлы.

**Примечание:** Скорость передачи данных, отображаемая на экране ПК, может быть различной и зависит от операционной системы. Точная скорость отображается на дисплее плеера.

### • Безопасное отключение от ПК

Для ОС Windows2000/XP:

(1) Щелкните левой кнопкой мыши по иконке , расположенной на панели задач в правом нижнем углу экрана ПК.

(2) Щелкните по всплывающему окну «Безопасное извлечение

устройства».

(3) Когда появится сообщение о том, что устройство можно отключить, отсоедините USB-кабель.

При работе в ОС Win98 убедитесь, что копирование данных полностью завершено, прежде чем отключать плеер от ПК.

**Примечание:** Рекомендуем выполнять отключение от ПК в соответствии с приведенными выше указаниями во избежание потери данных.

### • Подзарядка батареи

Устройство оснащено встроенной литиево-полимерной аккумуляторной батареей. Батарея заряжается через USB-соединение. Рекомендуется зарядить батарею перед первым сеансом эксплуатации устройства. Для полного заряда батареи требуется около 3 часов.

Для подзарядки батареи подключите большой разъем USB-кабеля к USB-порту на ПК, а маленький разъем – к порту на плеере. Будет выполнено USB-соединение и начнется подзарядка батареи. Чтобы определить степень заряда, отключите плеер от ПК, нажав на иконку . Вы увидите индикатор заряда батареи. Зеленый цвет индикатора означает, что батарея полностью заряжена.

Пожалуйста, немедленно зарядите батарею, если индикатор показывает низкий заряд, в противном случае устройство автоматически выключится.





**Примечание:** Литиево-ионные аккумуляторы работают лучше при

частой эксплуатации. Если Вы не используете устройство в течение длительного времени, подзаряжайте батарею хотя бы раз в месяц.

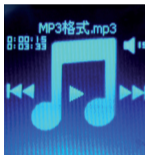
### 3: ВОСПРОИЗВЕДЕНИЕ МУЗЫКИ

а) Для отображения меню воспроизведения музыки нажмите иконку «Музыка» - 



- С помощью клавиш регулировки “,” выберите желаемый уровень громкости.
- Для проигрывания предыдущей композиции нажмите иконку “”
- Для проигрывания следующей композиции нажмите “” .
- Для воспроизведения/паузы нажмите иконку “”.

б) Во время воспроизведения:

- Легко проведите пальцем справа налево, чтобы вернуться к списку воспроизведения.

- Легко проведите пальцем по экрану слева направо, чтобы вернуться в главное меню

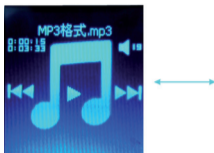

#### 4: ВОСПРОИЗВЕДЕНИЕ ВИДЕО

- Для отображения списка воспроизведения видео нажмите иконку «Видео» -  .
- Нажмите на название видео-файла для воспроизведения.  
[Поддерживаемый видео-формат: AVI с разрешением 128X128]
- Легко проведите пальцем по экрану слева направо, чтобы вернуться в главное меню

#### 4: ПРОСМОТР ИЗОБРАЖЕНИЙ

- Для отображения меню Е-книги нажмите иконку «Текст» 
- Для автоматического пролистывания страниц нажмите кнопку Вкл/Выкл







- Для ручного пролистывания нажмите кнопку “⊖”, чтобы перейти к следующей странице
- Для ручного пролистывания нажмите кнопку “⊕”, чтобы перейти к предыдущей странице
- Легко проведите пальцем по экрану слева направо, чтобы вернуться в главное меню

#### 4: ФОТО

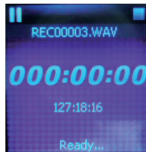
- Для отображения фото нажмите иконку «Фото» - “

#### 5: ЗАПИСЬ



- а). Для перехода к меню записи нажмите иконку «Запись» - “

- Нажмите кнопку Воспроизведения/Паузы для начала или паузы в записи 
- Чтобы остановить запись, нажмите . Запись сохранится автоматически.

## 6: РАДИО

- Для перехода к меню радио нажмите иконку «Радио» 



- Нажмите  для перехода к настройкам радио
- Нажмите , чтобы перейти к предыдущей радиостанции
- Нажмите , чтобы перейти к следующей радиостанции

## 7: НАСТРОЙКИ

- Для перехода к меню настроек нажмите на иконку «Настройки» - 

- Произведите необходимые настройки папок «Музыка», «Запись», «Радио», «Дисплей», «Выключение», «Язык», «Система»
- Легко проведите пальцем по экрану слева направо, чтобы вернуться в главное меню

## **8: БРАУЗЕР**

- Чтобы попасть в меню проводника, нажмите иконку «Браузер» - 
- Легко проведите пальцем по экрану слева направо, чтобы вернуться в главное меню

## 9: УСТРАНЕНИЕ НЕИСПРАВНОСТЕЙ

Проблема	Возможная причина	Решение
При запуске устройства не включается дисплей	Разряжена батарея.	Зарядите батарею.
Во время воспроизведения аудиофайла отсутствует звук	Слишком низкий уровень громкости.	Отрегулируйте громкость.
	Файл поврежден.	Удалите или пропустите файл.
Отображаемое время воспроизведения постоянно изменяется	Фрагменты файла MP3 имеют разный битрейт.	Постарайтесь использовать фиксированный битрейт во время сжатия файла MP3.
При подключении и отключении устройства возникают ошибки в работе ПК	Отключение от ПК выполняется резко во время копирования файлов.	Не отключайте плеер от ПК во время копирования файлов.
Реальный объем памяти устройства не соответствует значению, заявленному в технических характеристиках	Часть памяти устройства используется внутренней программой и шрифтами.	

<p>Некоторые файлы MP3 воспроизводятся некорректно</p>	<p>Сжатие файла было выполнено с использованием стандарта, который не поддерживается плеером, например, MPEG 1 Layer 1 или Layer 2.</p>	<ol style="list-style-type: none"> <li>1. Удалите неподдерживаемый файл.</li> <li>2. Используйте стандарт MPEG 1 Layer 3 для сжатия файлов MP3.</li> </ol>
<p>Не воспроизводится видеофайл.</p>	<p>Формат файла не поддерживается.</p>	<p>Убедитесь, что файл записан в формате AVI. Используйте программу -конвертер для конвертирования файла.</p>
<p>Фотографии не отображаются</p>	<p>Формат файла не поддерживается.</p>	<p>Используйте графический редактор для сохранения файла в поддерживаемом формате.</p>
	<p>Разрешение изображения превышает допустимые ограничения устройства.</p>	<p>Устройство поддерживает изображения с максимальным разрешением 5120 x 3840 . Убедитесь, что</p>

## ТЕХНИЧЕСКИЕ ХАРАКТЕРИСТИКИ

Параметр	Характеристика
Системные требования	IBM/IBM-совместимый ПК, ноутбук с интерфейсом USB
Операционная система ПК	Windows XP, Win7, Vista OS System or Mac OS x 10.6.4
Объем памяти	1 Гбайт и более
Тип батареи	Литиево-полимерный аккумулятор, 160мА
Время работы батареи	Около 5 ч в режиме видео, 8 ч в режиме аудио
ЖК-дисплей	CSTN-дисплей, 1.5 дюйма, 128x128
Мощность наушников	5мВт+5мВт
Формат видео	AVI (XviD) и конвертируемые в AVI форматы
Формат аудио	MP3, WMA
Формат изображения	JPEG
Формат записи	WAV ( 32кбит/сек/8КГц)
Битрейт	MP3: 8-320кбит/сек; WMA: 32-384кбит/сек

## КОМПЛЕКТ ПОСТАВКИ

Плеер, стереонаушники, кабель USB, руководство пользователя.



