

## РУКОВОДСТВО ПОЛЬЗОВАТЕЛЯ

### автомобильный видеорегистратор RITMIX AVR-815



**Уважаемый покупатель, благодарим Вас за приобретение видеоре-  
гистратора RITMIX AVR-815** – модели компактного размера Mini с высоким разрешением  
видеозаписи Full HD 1080p, модулем GPS, камерой 5 Мега пикселей с углом обзора 120 градусов по диа-  
гонали и возможностью поворота на 180 градусов, удобными функциями MUTE, SOS, G-сенсор, запись по  
датчику движения, с пультом дистанционного управления и полезными аксессуарами – чехлом для камеры и  
ремешком на руку для переноски.



Мы, команда разработчиков **RITMIX**, искренне надеемся, что использование **AVR-815** будет для Вас комфортным и послужит Вашей безопасности на дороге.

- Перед использованием просьба убедиться, что Вы прочитали и полностью поняли данное руководство.
- Сохраняйте руководство в легкодоступном месте.
- С полной линейкой продуктов **RITMIX** и особенностями моделей можно ознакомиться на [www.ritmixrussia.ru](http://www.ritmixrussia.ru)

## ВНИМАНИЕ:

- Перед первым применением необходимо полностью зарядить встроенный аккумулятор видеорегастратора через входящий в комплект автомобильный адаптер от бортовой сети автомобиля. Пожалуйста, перед каждым использованием проверяйте режим, настройки и работу видеозаписи в течение 5 минут.
- С видеорегастратором используйте только новые либо корректно отформатированные неизношенные карты памяти с поддержкой высокой скорости передачи данных класса 6 и старше. Регулярно, не реже чем раз в месяц, форматируйте карту памяти через меню видеорегастратора. Используйте только высококачественные оригинальные карты памяти ведущих производителей. Не храните посторонние файлы на карте памяти видеорегастратора, т.к. это может привести к сбою видеозаписи и «зависанию» видеорегастратора. Применяемая карта памяти должна использоваться только для записей данного видеорегастратора. На случаи некорректной работы устройства в результате использования некачественных, контрафактных, технически несоответствующих карт памяти гарантийные обязательства не распространяются.
- Не устанавливайте и не извлекайте карту памяти при включенном видеорегастраторе. В противном случае возможно повреждение устройства и записанных видеофайлов. Пожалуйста, устанавливайте карту правильной стороной, извлекайте легким нажатием. Будьте внимательны при извлечении - при слишком сильном нажатии карта может упасть, так как будет также с силой вытолкнута пружиной держателя из слота.
- Для обеспечения записи в штатном режиме карта памяти должна содержать как минимум 100Мб свободного пространства, доступного для записи.
- Устройство должно использоваться только с входящими в комплект аксессуарами. Наша компания не несет ответственности за возможные повреждения изделия в случае применения посторонних аксессуаров.  
Для подачи питания от бортовой сети автомобиля на устройство используйте



штатный автомобильный адаптер. Подсоединяйте кабель питания в разъем регистратора только лишь после запуска двигателя автомашины. Внезапное повышение напряжения при запуске двигателя может повредить устройство. При использовании обычного источника питания необходимо проконсультироваться со специалистом, в противном случае возможно повреждение устройства или его некорректная работа. На случаи выхода прибора из строя в результате нарушения требований к энергоснабжению гарантийные обязательства не распространяются.

- Наша компания не несет ответственности за возможные повреждения, разрядку аккумулятора, возгорание или взрыв в результате использования обычного источника питания по самовольному усмотрению пользователя. Гарантийные обязательства не распространяются на случаи неправильной эксплуатации, самовольный демонтаж, нарушения энергоснабжения, стихийные бедствия и т.д.
- Не подвергайте заметным механическим воздействиям, не допускайте попадание инородных тел во внутреннюю часть устройства, не подвергайте значительным термическим воздействиям (нагревание, охлаждение), воздействию химически активных веществ (бензины, растворители, реагенты и т. д.), попаданию влаги, пыли и т. д.
- Не осуществляйте самостоятельно демонтаж и замену элемента питания устройства, т.к. элемент питания является взрывоопасным элементом.
- Гарантийный период составляет 1 (один) год со дня приобретения для устройства и 6 (шесть месяцев) со дня приобретения на аксессуары (адаптер питания, аккумулятор, USB-кабель, комплект крепления и т. д.).

 Наша компания не несет ответственности за любую потерю данных и / или персональный ущерб, прямой либо косвенный, причиненный пользователю либо третьей стороне неверным использованием устройства либо программного обеспечения, неверной установкой, использованием не входящих в комплект аксессуаров.

 Пожалуйста, бережно обращайтесь с microSD картами, на которые производится запись видеорегистратором. Наш продукт создан для видеосъемки в том числе в условиях удара, столкновения, дорожно-транспортного происшествия. Тем не менее, мы не можем гарантировать запись и сохранение на карте каждого видеофайла, на что может повлиять тяжесть условий ДТП и повреждения, причиненные видеорегистратору и / или карте памяти.

## **1. КРАТКИЙ ОБЗОР ВИДЕОРЕГИСТРАТОРА RITMIX AVR-640**

### **1.1 Требования к компьютеру и программному обеспечению**

Система Вашего компьютера должна отвечать следующим требованиям:

- Операционная система Windows 2000 / Windows 7 / Vista / XP, MAC OS x 10.3.6 и старше
- Процессор Intel Pentium 4 2.8GHz CPU или выше, рекомендовано 3GHz
- Не менее 512 MB RAM или более, рекомендовано от 1GB
- Стандартный порт USB2.0 или выше
- Не менее 64MB видео карта или выше

### **1.2 Краткое описание устройства**

- Full HD видеореги­стратор компактного размера
- Процессор AIT
- Разрешение видеозаписи Full HD 1920x1080 со скоростью 30 кадров в секунду, HD 1280x720 со скоростью 60 кадров в секунду
- Формат AVI, кодек сжатия видео H.264
- Разрешение фото до 14M пикселей
- 5.0 Мегапикселей 1/3,2" CMOS матрица цифровой камеры
- Широкоугольный объектив класса А+, угол обзора 120 градусов по диагонали, минимальные боковые искажения.
- Надежный компактный держатель – «присоска», с разъемом типа «краб» для установки видеореги­стратора.
- SIRF III GPS, определение местоположения в системе GPS после соединения со спутником. Быстрое отключение и подключение фиксации координат и скорости автомобиля при видеозаписи, подсоединение кабеля GPS через внешний разъем регистратора для оптимального расположения модуля GPS в автомобиле и наилучшего приема GPS сигнала.
- Цветной дисплей 2.0" TFT, поворотный, складывающийся, с возможностью воспроизведения записей с карты памяти видеореги­стратора на экране
- HDMI интерфейс
- Циклическая видеозапись 1 мин / 3мин / 5мин или Обычная видеозапись (как в любительской видеокамере)
- Встроенный G-сенсор – датчик ударных воздействий
- Включение / отключение микрофона во время видеозаписи (MUTE)
- Штмп даты и времени видеозаписи в кадре

- Датчик движения
- Настройки баланса белого
- Настройки экспозиции
- Съемный литий-ионный аккумулятор

## 2. ВНЕШНИЙ ВИД И ФУНКЦИИ

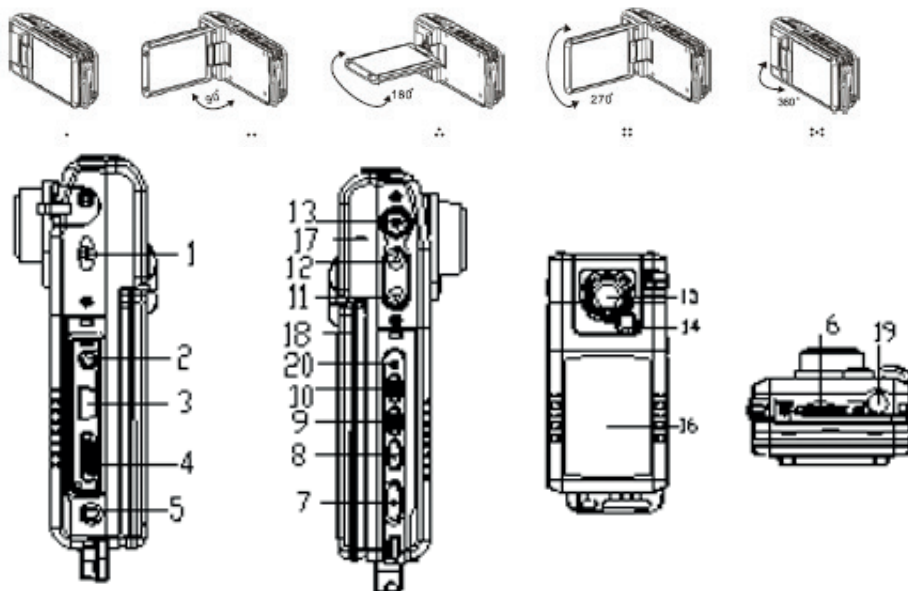

- 1 - Спикер
- 2 - ТВ выход
- 3 - Разъем Питания / USB подключения
- 4 - Разъем GPS / HDMI подключения
- 5 - RESET – кнопка перезагрузки
- 6 - Слот карты памяти micro SD
- 7 - Кнопка ОК / Запись
- 8 - Кнопка Воспроизведение
- 9 - Кнопка Режим
- 10 - Кнопка Меню
- 11 - Кнопка Вниз

- 12 - Кнопка Вверх
- 13 - Кнопка Питание
- 14 - Лампа подсветки
- 15 - Объектив
- 16 - Отделение для аккумуляторной батареи
- 17 - Микрофон
- 18 - Дисплей
- 19 - Сенсор пульта дистанционного управления (ДУ)
- 20 - Световой индикатор

### 3. НАЧАЛО РАБОТЫ

#### 3.1 Подготовка к использованию – зарядка аккумулятора.

Устройство оснащено встроенным литий-ионным аккумулятором. Индикатор уровня заряда аккумулятора отображается на экране:



*Полностью заряжен*



*Средний уровень заряда*



*Низкий уровень заряда*

Подключите автомобильное зарядное устройство к видеорегистратору с помощью USB порта.

При подключении к питанию видеорегистратор автоматически включается и переходит в режим видеозаписи. Также включение можно произвести кнопкой Питание. Загорится зеленый световой индикатор, показывая, что устройство включено. Если аккумулятор разряжен и идет процесс его зарядки, горит красный световой индикатор. Когда процесс зарядки аккумулятора завершится, красный световой индикатор погаснет.

Время полной зарядки аккумулятора – около 180 минут.

Выключение производится кнопкой Питание, зеленый световой индикатор погаснет.

Если устройство не подключено к питанию, при низком уровне заряда аккумулятора устройство выведет на экран предупреждение и автоматически отключится.

Зарядка также может производиться от USB порта компьютера либо от обычной розетки 220V с использованием сетевой USB-зарядки RITMIX (RM-001, RM-005, RM-008, RM-011, RM-018) - <http://www.ritmirusia.ru/products/59/accessories/charger>





### 3.2 Установка и извлечение microSD карты памяти

1. Вставьте microSD карту памяти в слот видеорегистратора так, чтобы карта надежно закрепилась в устройстве плавным движением до фиксации (до щелчка). Руководствуйтесь пометкой на корпусе для установки карты правильной стороной. Отформатируйте карту в регистраторе перед первым использованием – нажмите кнопку Меню, выберите Формат, нажмите кнопку ОК.

2. Для извлечения нажмите слегка на грань microSD карты, после чего пружина вытолкнет карту из прорези слота – аккуратно извлеките карту.

3. Для записи в разрешении FullHD, пожалуйста используйте карты с высокой скоростью передачи данных, microSD HC, рекомендуем класса 6 и выше. Регулярно форматируйте карту, удаляя остатки старых файлов – предварительно сохранив на другой носитель все важные для Вас видеозаписи и фотоснимки с карты. Для форматирования нажмите кнопку Меню, выберите Формат и нажмите ОК. Пожалуйста, используйте карту только для записей регистратора, не храните на ней посторонние файлы. Если регистратор не может прочесть отформатированную в нем карту – замените карту на новую.

## 4. ВКЛЮЧЕНИЕ УСТРОЙСТВА

Нажмите и удерживайте кнопку Питание для включения устройства, после появления заставки ниже устройство включится.



Нажмите и удерживайте кнопку Питание для выключения, после появления заставки ниже устройство выключится.



При подсоединении разъема автомобильного адаптера, устройство включается и автоматически переходит в режим видеозаписи.

**Установка языка меню.** Нажмите кнопку Меню, войдите в главное меню,



выберите настройку языка. Для входа нажмите кнопку ОК, для выбора используйте кнопку Вверх и кнопку Вниз, для подтверждения кнопку ОК, для выхода из настройки кнопку Меню.

## **5. РЕЖИМЫ УСТРОЙСТВА (Видеозапись / Фото / Воспроизведение / Настройки)**

При включении видеорегистратор автоматически переходит в режим Видеозаписи. По умолчанию установлена циклическая видеозапись, когда на карту памяти сохраняются последовательно видеофайлы равной длины, и при заполнении карты памяти происходит автоматическое удаление старых файлов и сохранение на их место новых файлов видеозаписи. Так в процессе работы устройства происходит постоянное замещение на карте памяти самого старого файла новым, текущим файлом видеосъемки. Длительность файла видеозаписи при циклической съемке можно менять через меню настроек в режиме Настройки.

**Для начала / завершения записи,** в режиме Видеозаписи, нажмите кнопку ОК / Запись.

Нажмите кнопку Меню для перехода в режим Настройки.

Нажмите кнопку Воспроизведение, чтобы запустить режим просмотра видео и

фото. Можно просмотреть на экране видеорегистратора файлы записей, сохраненные на карте памяти, и выполнить необходимые действия с этими файлами (воспроизведение, удаление).

## 6. НАСТРОЙКИ

Нажмите кнопку Меню для перехода в режим Настройки. Для переключения между параметрами настроек используйте кнопку Вверх и кнопку Вниз. Для подтверждения выбранной опции используйте кнопку ОК.

### 6.1 Настройки для видео корректируйте в режиме Видео.

 **Выбор разрешения:**  FHD 1920\*1080 / 30 кад/сек /  HD 1280\*720 / 30 кад/сек /  HD 1280\*720 / 60 кад/сек /  VGA / 30кад/сек;



 **Качество видеозаписи:**  очень высокое /  высокое;



 **Длина цикл.записи:**  1 мин /  3 мин /  5 мин /



 10 мин /  Выкл. – обычная видеосъемка до момента остановки по кнопке Запись или пока есть свободная память. Если выбрано Выкл., циклическая перезапись более старых файлов карты новыми не происходит.





 **Интервал записи видео:**  0 мин /  5 сек /  30 сек /

 1 мин /  2 мин /  3 мин /



 **Запись аудио:**  Вкл./  Выкл.;



 **Чувствительность микрофона:**  стандартная/  низкая

 **Обработка изображения:**  автоматическая /  спорт/

 портрет /  пейзаж/  снег/  пляж /  фейер-  
верк;

 **Настройка экспозиции:** от -2 до +2 (интегральная)

**Баланс белого:**  автоматический/  солнечно /  пасмурно /

 лампа накаливания/  люминесцентная лампа

**Настройка ISO:** автоматически / ISO100 / ISO200 / ISO400;

## 6.2 Настройки для фото корректируйте в режиме Фото.

 **Разрешение фото:** 14M / 12M / 8M / 5M / 3M / 2M / 1.2M / VGA

 **Качество фото:**  очень высокое /  высокое;

 **Обработка изображения:**  автоматическая /  спорт/



портрет /



пейзаж /



снег /



пляж /



фейер-  
верк;



**Настройка экспозиции:** от -2 до +2 (интегральная)



**Баланс белого:**

автоматический /



солнечно /



пасмурно /



лампа накаливания /



люминесцентная лампа

**Настройка ISO:** автоматически / ISO100 / ISO200 / ISO400;



**Цветность:**



натуральный /



серо-белый /



ярко;

**Эффект:**



натуральный /



черно-белый /



негатив /



ретро /



выпуклый /



эскиз /



живопись маслом /



карандаш;

## 7. ВОСПРОИЗВЕДЕНИЕ.

Нажмите кнопку Воспроизведение для перехода к просмотру файлов видео и фото, записанных на карту памяти регистратора. Выбирайте файл для воспроизведения кнопками Вверх и Вниз, подтверждайте выбор кнопкой ОК. Кнопкой ОК производится остановка и возобновление воспроизведения. Кнопки Вверх и Вниз используются также для быстрой перемотки вперед или назад.

Для выхода нажмите кнопку Режим.

Для воспроизведения фото, нажмите кнопку Воспроизведение, нажмите кнопку

ОК для подтверждения выбранного фотоснимка, перемещение осуществляйте с помощью кнопок Вверх и Вниз. Для возврата нажмите кнопку Режим.

В режиме Воспроизведения можно регулировать громкость, удалять ненужные файлы или защищать нужные файлы от циклической перезаписи при последующей съемке.

Нажмите кнопку Меню для перехода к настройке параметров. Используйте кнопки Вверх и Вниз для регулировки, кнопку ОК для подтверждения.



- настройка громкости динамика.



- удаление:



- удалить один,



- удалить все



- защита:



-защитить один,



-защитить все,



-снять

защиту с одного,  -снять защиту со всех файлов.

## 8. ОБЩИЕ НАСТРОЙКИ.

Нажмите кнопку Меню и войдите в меню Общих настроек. Символ общих на-

строек на экране станет ярко-желтым



Нажмите кнопку ОК для входа в регулировку параметров:



-Громкость динамика;



-Автоматическое автоотключение устройства – установите время автоотключения;



-Установка и корректировка времени и даты



-Выбор формата отображения времени и даты



-Выбор ТВ режима: PAL (для России и стран СНГ) или NTSC



-Выбор разрешения вывода HDMI – 1080i или 720p



-Выбор частоты освещения: 50Hz (для России или стран СНГ) / 60Hz;



-Выбор типа USB подключения: MSDC – как внешний диск / PCCAM – как веб-камера



-Переворот изображения;



-Автоотключение экрана : Выкл / 1 мин / 3 мин. Чтобы экран оставался включенным все время – выберите Выкл. При автоотключившемся экране видеозапись продолжается, экономится энергия (особенно при автономной работе от аккумулятора), устройство меньше нагревается;



-Регулировка чувствительности G-сенсора;



- Проверка состояния GPS по приему сигнала;



- Установка часового пояса, для автоматической регулировки времени;



- Сброс настроек на предустановленные на фабрике;



- Форматирование карты памяти регистратора ;



- Сведения о карте памяти регистратора – оставшееся доступное время для видеозаписи или возможное число фотоснимков;



- Версия прошивки.

## 9. GPS-МОДУЛЬ, ФИКСАЦИЯ МЕСТОПОЛОЖЕНИЯ АВТОМОБИЛЯ ПРИ ВИДЕО-ЗАПИСИ.

GPS-модуль подключается к устройству через HDMI порт. Наилучшим положением для поиска сигнала от спутников для GPS модуля является верхний угол, правый или левый, ветрового стекла автомобиля. GPS модуль не должен быть экранирован какими-либо поверхностями или предметами, особенно металлическими. Разместите GPS модуль, закрепите его и провод, подключите к видеорегистратору (видеорегистратор должен быть выключен), затем подключите адаптер прикуривателя к видеорегистратору или включите регистратор кнопкой Питание. Отключение провода GPS модуля от видеорегистратора также должно производиться при выключенном видеорегистраторе.

Поиск доступных спутников начнется автоматически. В левом нижнем углу

экрана отобразится красный символ  поиска GPS. Как только устройство

обнаружит стабильный сигнал GPS, цвет символа изменится на зеленый .

Если спутники экранируются корпусом автомобиля либо GPS трекинг отключен через меню настроек – символ поиска спутника на экране красный, координаты автомобиля и его скорость на видеозаписи не фиксируются.

**⚠ Внимание!** После успешного подключения к GPS, произойдет синхронизация времени устройства с установленным в настройках меню часовым поясом. Пожалуйста, укажите корректные данные Вашего часового пояса.



Одновременно с видеозаписью происходит запись GPS координат устройства на micro SD карту памяти. При воспроизведении видеозаписей на компьютере в программе GPS плеер, GPS трекинг поездки будет подгружен автоматически и отобразится в соответствующем окне в правой части экрана на подключаемой через интернет карте Google Map.

**Внимание!** Программа для установки GPS плеера на Вашем компьютере находится на CD диске, входящем в комплект поставки.

Пожалуйста, установите программу GVPlayer – двойным кликом по Следуйте пошаговым инструкциям установки.

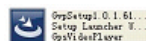

В результате успешной установки на рабочем столе Вашего компьютера появится значок GVP.exe для быстрого запуска плеера.

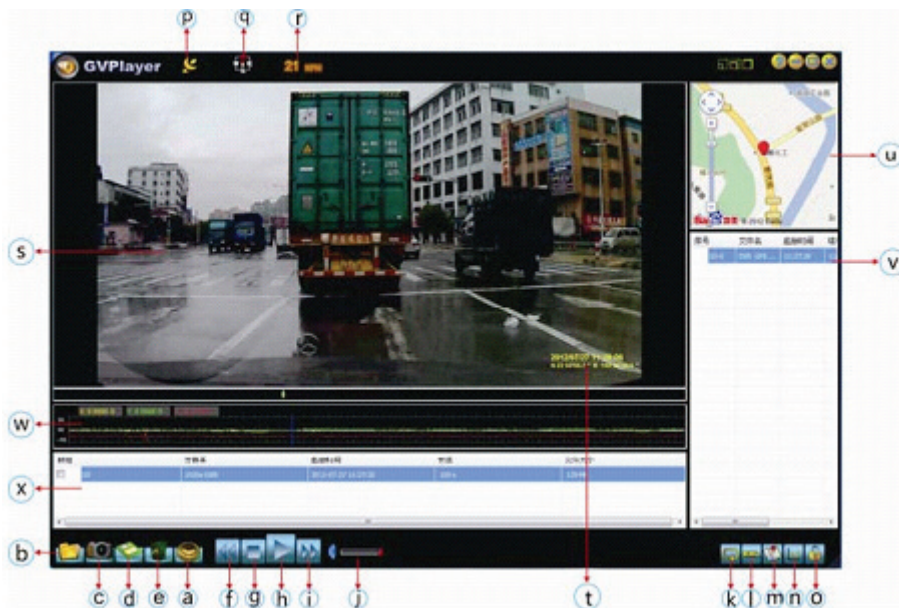

a) - Выбор подгружаемой карты. Рекомендуется Google map.



b) - Выбор папки для загрузки в плеер видеофайлов – выберите папку на подключенной через кардридер карте памяти регистратора, либо папку на компьютере, куда были скопированы файлы видеозаписей с карты памяти регистратора

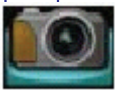

c) - Захват кадра фотоизображения во время воспроизведения видео



d) - Сохранение файла

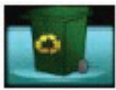

e) - Удаление файла



f) - Замедленное воспроизведение. Замедление до 0,3 от реальной скорости.



g) - Остановка воспроизведения



h) - Воспроизведение



i) - Ускоренное воспроизведение. Ускорение до 4x раз от реальной скорости.



j) - Регулировка громкости динамика

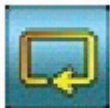

k) - Запуск авто воспроизведения следующего по порядку загруженного в видеоплеер видеофайла.



l) - Сохранение GPS данных в файле KLM

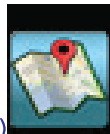

m) - Подключение / отключение карты

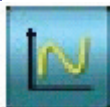

n) - Включение / отключение отображения данных G-сенсора на диаграмме



o) - Защита файла / снятие защиты



p) - Состояние индикатора GPS в воспроизводимом видеофайле. При успешном позиционировании символ желтого цвета.



q) - Направление движения в воспроизводимом видеофайле, по GPS позиционированию



r) - Текущая скорость в км/ч, зафиксированная в воспроизводимом видеофайле

s) Область воспроизведения видео

t) Время записи и GPS данные воспроизводимого видеофайла

u) Трекинг воспроизводимого видеофайла по карте

v) Плейлист – загруженные в плеер видеофайлы

- w) Область отображения данных G-сенсора
- x) Область пометок файлов для удаления, снятия защиты.

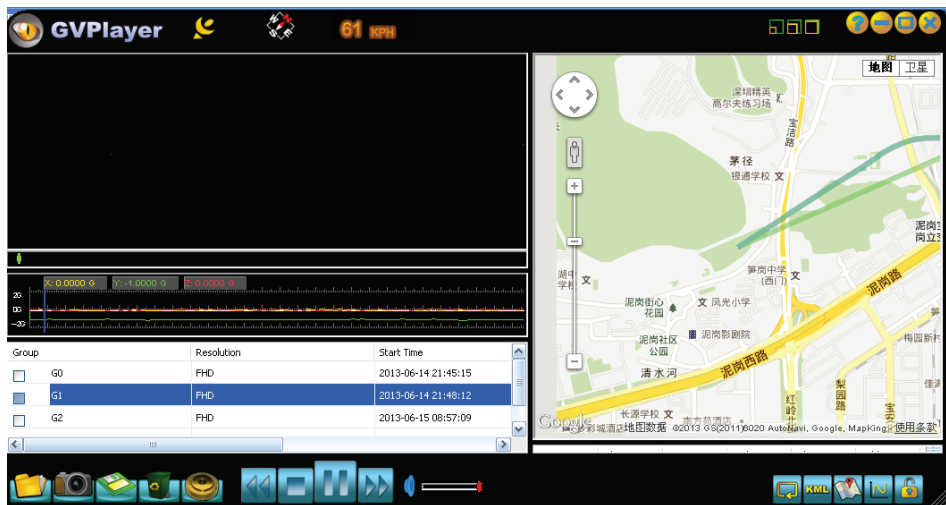

## 8. Подключение к компьютеру

Подключите видеорегистратор к компьютеру через кабель USB - mini USB, включите видеорегистратор Кнопкой Питание – на компьютере он будет обнаружен системой как внешний диск. Вы можете просматривать / копировать / перенести на компьютер файлы записи с micro SD карты памяти регистратора.

Примечание.

- 1) Требование к операционной системе компьютера - Windows 2000 / Windows 7 / Vista / XP, MAC OS x 10.3.6 и старше
- 2) При отключении от USB кабеля видеорегистратор автоматически выключается.
- 3) При зависании видеорегистратора – нажмите кнопку Reset.

## 9. Подключение к телевизору

- 1) Подсоедините видеорегистратор к HD телевизору, используя кабель HDMI. Вы

можете воспроизводить на большом экране в высоком разрешении видеозаписи и фотографии с карты памяти видеорегистратора.

2) Также возможно подключение видеорегистратора к телевизору через ТВ порт с использованием AV телевизионного кабеля («тюльпан»).

## **10. ВОЗМОЖНЫЕ ПРОБЛЕМЫ И ИХ ПРИЧИНЫ**

### **1) Видеорегистратор не включается:**

- Низкий уровень заряда аккумулятора
- Внутри видеорегистратора скопился конденсат
- Неисправность кнопки Питание

### **2) Видеорегистратор не заряжается:**

- Адаптер зарядного устройства не подключен к питанию или подключен неверно
- Аккумулятор потерял способность накапливать заряд
- Неисправен автомобильный прикуриватель

### **3) Видеорегистратор не записывает видео**

- Не установлена карта памяти или ошибка записи данных на карту памяти. Если вы видите сообщение “НЕТ КАРТЫ / ОШИБКА КАРТЫ / ERROR” при включении устройства – отформатируйте карту через меню настроек видеорегистратора.
- Карта памяти установлена неверно – проверьте правильность установки.
- Недостаточны емкость карты или класс карты. Замените карту на новую, с поддержкой высокой скорости передачи - желательно класса 6 и старше.

### **4) Не записывается звук**

Проверьте, включен ли микрофон аудиозаписи?

### **5) Изображение нечеткое, помехи**

Загрязнения на поверхности объектива, грязное стекло автомобиля в поле обзора камеры, видеокарта компьютера не способна воспроизводить без рывков и помех видео в разрешении FullHD 1920\*1080 30 кад/сек

### **6) Не удается установить соединение с компьютером**

Неисправность USB кабеля. Неисправность USB разъема компьютера либо регистратора.

### 7) **Не выводится изображение при подключении к телевизору.**

- AV либо HDMI кабель возможно неплотно или неверно подключен
- Неверные настройки телевизора, не выбран соответствующий канал входа на телевизоре.

### 8) **Видеорегистратор завис** (нет изображения на дисплее, не реагирует ни на какие нажатия кнопок)

Некорректная операция, в частности – извлечение карты во время видеозаписи, ошибочные или беспорядочные нажатия кнопок, посторонние файлы на вставленной в видеорегистратор карте памяти. Отформатируйте карту памяти. Выключите видеорегистратор и нажмите тонким предметом на RESET для принудительной перезагрузки системы.

## **13. ТЕХНИЧЕСКИЕ ХАРАКТЕРИСТИКИ видеорегистратора RITMIX AVR-815**

Разрешение видео:	FULL HD 1920*1080 / 30fps, 1280*720 / 60fps;
Процессор:	AIT
GPS:	SIRF III, координаты и скорость автомобиля в любой точке пути
Дисплей:	складной поворотный, цветной жидкокристаллический TFT диагональ 2.0"
Матрица:	1/3.2" CMOS 5M
Угол обзора:	120° (диагональный)
Угол поворота камеры:	180°
Формат видео:	AVI (H.264)
Разрешение фото:	до 14M
Особенности:	Компактный корпус, поворотный дисплей, поворотная камера, MUTE - отключение микрофона при видеозаписи, G-sensor, датчик движения, циклическая и обычная видеозапись, в комплекте ремешок на руку
Память:	Карты памяти micro SD до 32GB класс 6 и выше

Циклическая запись:	1 мин / 3мин / 5мин / OFF
G-sensor:	3х осевой
Питание:	бортовая сеть автомобиля DC 12V-24V, аккумулятор 500 мАч
Интерфейс:	HDMI, mini USB 2.0

**Примечание:** в технические характеристики, внешний вид, функционал и комплектацию могут вноситься изменения без предварительного уведомления. При производстве Ritmix проводится многократный контроль качества изделий.

В случае неисправности устройства – просьба обращаться в авторизованный RITMIX сервисный центр. Список сервисных центров по городам – в прилагаемом гарантийном талоне.

Пользователь единолично ответственен за содержание и просмотр видеозаписей.

На видеорегистратор гарантия составляет 1 год со дня продажи, на аксессуары гарантия составляет 6 месяцев со дня продажи (аккумулятор, адаптер питания в прикуриватель, комплект крепления, кабель и т.д.)

**Уважаемый покупатель!** Часто ситуация на дороге развивается непредсказуемо и неожиданно, и даже при небольшой аварии несложно растеряться. Ниже мы разместили некоторые практические советы и рекомендации по применению видеорегистратора в случае ДТП и при общении с инспектором ДПС. Мы, команда разработчиков Ритмикс, будем рады, если наши советы и рекомендации оказались полезными и помогли защите Ваших прав.

## **ПРАВИЛА ОБЩЕНИЯ С ИНСПЕКТОРОМ ДПС**

Использованы материалы с сайта «Ассоциация защиты прав водителей» <http://www.azpv.ru>

### **Правило 1.**

Если Вас остановили на дороге и инспектор ДПС обозначил своё желание составить протокол об административном правонарушении - требуйте защитника!

Зачастую водители, растерявшись, даже не вспоминают о том, что у них есть такое право. Для этого необходимо в графу «Объяснения» протокола вписать фразу о том, что Вы нуждаетесь в юридической помощи с момента возбуждения дела об административном правонарушении. При этом можно сослаться на ч.1 ст.25.1 КоАП РФ. После этого закон дает вам фору – до 2 суток, после чего процессуальные действия продолжатся, но уже не на дороге, а в ГИБДД и в присутствии юриста. Если инспектор ГИБДД Вам откажет - у вас появится основание оспорить протокол в суде, так как было нарушено Ваше конституционное право на защиту.

### **Правило 2.**

Нет смысла отказываться от подписей в протоколе. Инспектор ДПС имеет право сделать запись «от подписи отказался» и протокол будет считаться оформленным надлежащим образом. Лучше если в графе «объяснение нарушителя» Вы выразите свое отношение к произошедшему событию. Даже короткое пояснение: «с протоколом не согласен» позволит вам в последствии занять любую позицию: как представить доказательства Вашей невиновности, так и (если вдруг Вы действительно нарушили правила и раскаялись) признать вину. В любом случае, позицию выработать лучше «с холодным сердцем», а не на месте, когда зачастую Вас переполняют противоречивые чувства. Еще лучше, если Вы подробно напишите, в чем, по Вашему мнению, неправомерность привлечения Вас к ответственности. Такие формулировки могут начинаться с фраз: «автомобилем не управлял...», «алкоголь не употреблял...», «на встречную полосу не выезжал...», «обгон не совершал...» и других. При этом сильным ходом было бы указать сразу и свидетелей в протоколе – их фамилии, адреса, или хотя бы марки автомобилей и гос. номера.

### **Правило 3.**

Не всегда стоит обращать внимание инспектора ДПС на некоторые допущенные им нарушения при составлении протокола. Например, если при составлении протокола о лишении прав или при направлении Вас на медицинское освидетельствование отсутствуют понятия. В последствие при правильном ведении судебного процесса такие доказательства могут быть признаны судом недопустимыми, недействительными, поскольку получены с нарушением закона и тем выше Ваша возможность восстановить права.

### **Правило 4.**

Берите с собой в дорогу видеорегистратор или диктофон. Пусть они станут Вашими добрыми попутчиками. И как только Вас остановил инспектор – сразу вклю-



чайте запись. Только нет необходимости производить запись демонстративно. Знайте, что в соответствии с Кодексом РФ об Административных Правонарушениях Вы имеете полное право ими пользоваться (ч.3 ст. 24.3 КоАП РФ) .

### **Правило 5.**

Если инспектор ДПС нарушает закон, вымогает деньги, лишает прав или вменяет Вам такое нарушение, к которому Вы категорически не причастны, звоните по телефону доверия, указанному на бортах всех патрульных автомобилей. Вас внимательно выслушают и обязательно примут адекватные меры.

### **Правило 6.**

Если у инспектора появились подозрения, что Вы управляете автомобилем в состоянии опьянения, то вот что будет полезно знать: вначале составляется протокол об отстранении от управления транспортным средством, затем инспектор обязан Вам предложить пройти освидетельствование на состояние алкогольного опьянения на месте. От него Вы можете отказаться и сразу потребовать проведения медицинского освидетельствования в кабинете мед. освидетельствования. Если же Вы согласились пройти освидетельствование на месте, но не согласны с его результатом, то в акте освидетельствования на состояние алкогольного опьянения, который составляет инспектор, нужно четко указать «не согласен». Тогда инспектор предложит Вам пройти медицинское освидетельствование, от прохождения которого лучше не отказываться (если конечно Вы трезвы). Иногда встречаются случаи, когда инспекторы вводят водителей в заблуждение. Они просят написать в акте «согласен», мотивируя, что тем самым Вы соглашаетесь не с результатом освидетельствования – установлено состояние опьянения, а лишь с цифрами, которые высветились на экране алкотестера и отражены в чеке. Если Вы согласитесь с результатами освидетельствования на месте, то результат, зафиксированный на месте, и будет основанием для составления протокола о лишении прав. То есть пройти медицинское освидетельствование Вам предлагать уже не будут. При проведении медицинского освидетельствования на состояние наркотического опьянения требуйте направления взятой у вас биологической жидкости на химико-токсикологическое исследование в химико-токсикологическую лабораторию. Не забывайте о диктофоне. Проведение исследования тест-полосками является грубым нарушением процедуры мед. освидетельствования, которая установлена не только приказами министерства здравоохранения, но и Кодексом об Административных Правонарушениях и Постановлением Правительства РФ № 475 от 26.06.2008 года.

### **Правило 7.**

Не стоит верить, если инспектор вдруг предложит Вам согласиться с нарушением в обмен на штраф. Иногда это бывает примерно в такой форме: «Да соглашайтесь, пишите - автомобилем управлял лично, с нарушением согласен, в суд придёте – мировой судья назначит штраф». В абсолютном большинстве случаев, когда дело рассматривается мировым судьей, санкцией статьи штраф не предусмотрен. Предоставление Вами в суд положительных характеристик и ходатайств будут способствовать лишь назначению минимального наказания в пределах санкции соответствующей статьи. Например, по ч.4 ст.12.15 КоАП РФ за выезд на встречную полосу – это лишение права управления транспортным средством сроком на 4 месяца. Поэтому, если Вы не согласны с нарушением, так в объяснении и указывайте. Заявленное Вами несогласие, по крайней мере, не снимет с инспектора бремя доказывания Вашей вины.

### **Правило 8.**

Придя в суд, знайте, что Вы вправе знакомиться со всеми материалами дела в отношении Вас. Лучший способ сделать это – прийти в суд заранее, за несколько дней до рассмотрения дела. Передайте секретарю заявление об ознакомлении с материалами дела с использованием фотосъемки. Такое заявление можно составить в произвольной форме. Сфотографировав все материалы дела, Вы выиграете время и возможность подумать о том, какую линию защиты Вам лучше всего выбрать. Зависит это не только от протоколов, но и от схемы нарушения, если она имеется в деле, и от рапортов инспекторов ГАИ, и от определений, выносимых судом на стадии подготовки дела к судебному заседанию, и от других документов. Разумеется, выработка позиции у людей не знакомых со спецификой административного процесса, может вызвать затруднение. В этом случае, обратившись на <http://www.azprv.ru>, Вы получите бесплатную устную консультацию.

### **Правило 9.**

Помните, в административном производстве, как правило, не ведется протокол судебного заседания, поэтому все Ваши заявления, ходатайства, другие обращения к суду, а также объяснения по делу должны быть оформлены в письменном виде. При этом, такие документы должны быть согласованы с той позицией, которую Вы избрали по делу, составлены с учетом правил юридической техники и требований законодательства.

### **Правило 10.**

И вот еще что. Не стоит особо рассчитывать на наличие существенных наруше-

ний в составленных инспекторами ДПС протоколах, а также в актах выданных врачами. Со времени, когда такие нарушения встречались сплошь и рядом, прошло года два-три. Теперь все инспекторы проходят очень суровую подготовку и сдают зачеты, касающиеся порядка оформления протоколов. После того, как протокол составлен, он сдается для регистрации, проверки и направления в суд в группу по исполнению административного законодательства. В этой группе через специально обученных офицеров проходят десятки, а то и сотни протоколов в день. И даже если вдруг инспектор допустил какой-то недочет на месте, то в 95 процентах случаев он будет исправлен. Причем в установленном законом порядке. Кроме того ни для кого не секрет, что и мировые судьи в большинстве случаев принимают сторону инспекторов ДПС, полагая, что они «не заинтересованы в исходе дела». Поэтому административный процесс по восстановлению прав не бывает лёгкой прогулкой. Это всегда очень серьёзная работа, требующая глубоких теоретических знаний и практического опыта.

### **Основания для принятия видеозаписи как доказательства в суде:**

#### **Кодекс об административных правонарушениях.**

В статье 26.2. «Доказательства» КоАП сказано, что «Доказательствами по делу об административном правонарушении являются любые фактические данные... имеющие значение для правильного разрешения дела»

В статье 26.7. «Документы» указывается, что документы признаются доказательствами, а к ним «могут быть отнесены материалы фото- и киносъемки, звуко- и видеозаписи, информационных баз и банков данных и иные носители информации».

#### **Гражданский процессуальный кодекс.**

В статье 55 «Доказательства» Гражданского процессуального кодекса указано: «... Эти сведения могут быть получены из объяснений сторон и третьих лиц, показаний свидетелей, письменных и вещественных доказательств, аудио- и видеозаписей, заключений экспертов...»

В том же ГПК возможность использования записи как доказательства закрепляется в статьях 77 и 78.

**Арбитражный процессуальный кодекс РФ** говорит нам о том же в ст.ст. 64, 89.

**Уголовно процессуальный кодекс** упоминает аудио- и видеозапись как доказательство в статье 84 «Иные документы».

Таким образом, в любых делах и в любом суде видеозапись является доказательством. Никаких исключений для цифровой записи закон не делает, для суда не должно иметь значения, на каком носителе представлены доказательства - аналоговом, цифровом или бумажном, главное это их подлинность.

### **Как устанавливается подлинность записи?**

Для установления возможности подделки основное значение имеют три фактора:

- привязка к месту и ко времени;
- длительность записи;
- время, прошедшее между совершением записи и приобщением ее к материалам дела.

### **Как объективизировать (сделать допустимым для суда доказательством) видеозапись?**

Для этого необходимо как можно быстрее зафиксировать само существование видеозаписи и постараться исключить возможность Вашего на неё воздействия. Вот несколько возможных вариантов:

- если на место выехали сотрудники милиции – передайте запись им. Правда тут желательно иметь копию у себя, потому что переданная запись может «потеряться» или «испортиться».
- при ДТП факт наличия и изъятия записи должен быть зафиксирован в протоколе! Желательно в присутствии понятых
- как можно быстрее покажите запись нескольким незаинтересованным лицам, которые потом смогут свидетельствовать в суде. Эти показания не будут учитываться при проведении экспертизы, но могут быть учтены судом
- поместите носитель с видеозаписью в банковскую ячейку и больше не прикасайтесь к ней. Открыть ячейку можно по постановлению суда, в этом случае возможность её подделки полностью исключается
- незамедлительно разместите запись в интернете на видеоблогах (youtube.ru, rutube.ru) фиксируется как у владельца сайта, так и у провайдера. Эти сведения затем могут быть истребованы Вашим защитником или по постановлению суда. Кроме того, зафиксируйте в протоколе способ и место установки камер, тип носителя, тип и модель камер и видеорегистратора. Желательно указать все

характеристики прибора и сертификационные данные.

### **Что делать, если неграмотный работник органов отказывается приобщать запись к делу/вписывать в протокол?**

1. Запишите его отказ на диктофон или видео. При этом попросите сотрудника назвать свою фамилию, должность и подразделение.
2. Обязательно напишите о факте отказа приобщить видеозапись в протоколе. Там же укажите и всю информация, которая, по вашему мнению, полезна: способ и место установки камер, тип носителя, тип и модель камер и видеорегистратора. Желательно указать все характеристики прибора и сертификационные данные. Не хватает места – напишите, например «объяснения продолжил на втором листе (прилагается)» и возьмите дополнительный лист бумаги.
3. Если не удаётся записать отказ на диктофон, запишите данные сотрудника на бумагу и тут же, при нём звоните в ОД, все звонки в дежурную часть записываются и у Вас будет лишнее доказательство.
4. Найдите двух-трёх свидетелей, покажите им видеозапись и при них попросите милиционера приобщить запись к материалам дела. Можете также указать их данные в объяснениях в протоколе. Впоследствии они могут свидетельствовать в вашу пользу в группе разбора или на суде.

Как правило, Ваши уверенные действия быстро приводят к желаемому результату – запись всё-таки приобщат, а с Вами будут вежливее и осторожнее.

**Желаем Вам удачи на дорогах и безопасного путешествия!**

## **ВАШИ ЗАМЕТКИ**

## **ВАШИ ЗАМЕТКИ**







MADE IN CHINA  
[www.ritmixrussia.ru](http://www.ritmixrussia.ru)  
© 2013 Copyright RITMIX

Мы в социальных сетях:  
<http://vk.com/ritmixrussia>  
<http://www.facebook.com/ritmixrussia>